

Каталог додаткового виставкового обладнання

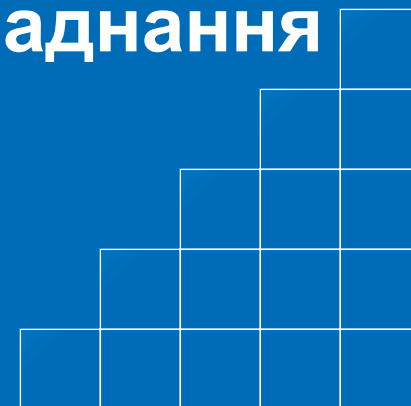

На замовленій виставковій площі Експоненту надаються типові конструкції типу SYMA, килимове покриття, світильники спрямованого світла [1 на 4 м²), кошик для сміття та виконується напис на фризі з назвою фірми.

Решта потрібного обладнання та оформлення замовляється додатково.

Перебудова стенду, або дозамовлення додаткового виставкового обладнання пізніше ніж за 10 днів до початку роботи виставки здійснюється за подвійною вартістю додаткового обладнання.

На роботи, які виконуються на висоті вище 2,5 м - коефіцієнт на вартість додаткового виставкового обладнання 1,5

*** Кількість обладнання обмежена**

НАЙМЕНУВАННЯ ОБЛАДНАННЯ

УМОВНІ ПОЗНАЧЕННЯ

ВАРТІСТЬ

1. Побудова кутового стенду

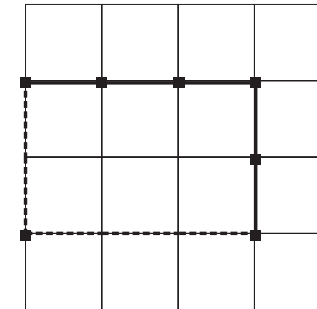

10% від вартості площі стенду

2. Побудова стенду "острів", "напівострів"

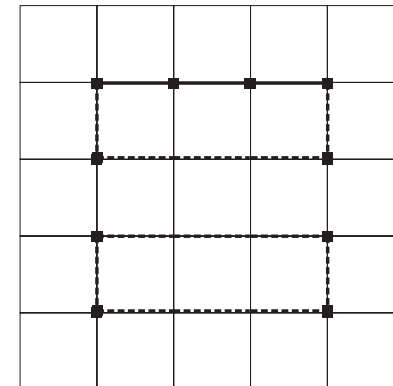

15% від вартості площі стенду

3. Вибір конкретного місця розташування стенду

10% від вартості площі стенду

4. Оформлення виставкового стенду самоклеючою плівкою "Оракал" за 1м²

65 грн.

5. Розробка та узгодження макету експозиції за індивідуальним прсеком

500-2000
грн.

6. Забудова виставкового стенду за індивідуальним проектом

узгоджується
додатково

7. Елемент стінової конструкції 100X250см:

- а) білого кольору
- б) з жалюзіями та склом
- в) з прозорого пластику

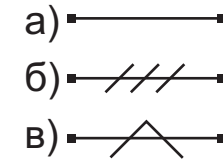
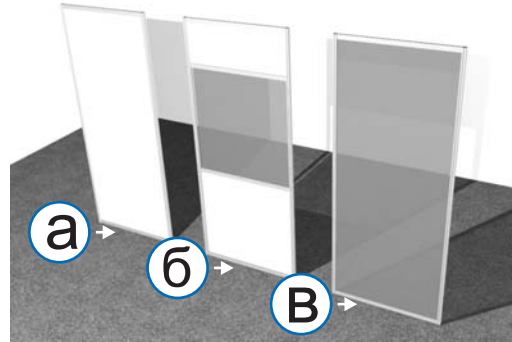

80 грн.
140 грн.
200 грн.

8. Фризова панель пряма:

- а) 50x100см
- б) 50x150см
- в) 50x200см
- г) 50x300см

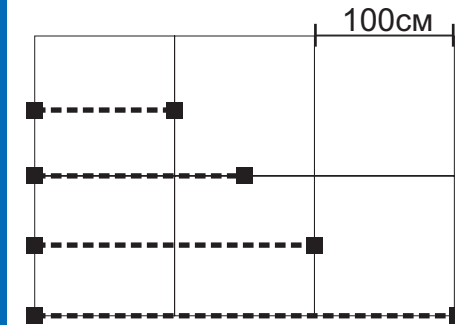
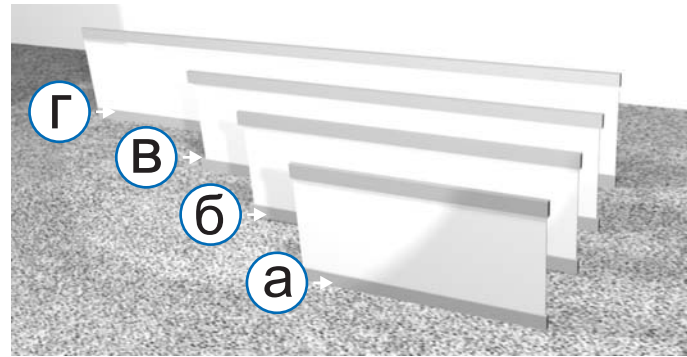

50 грн.

8а. Фризова панель дугова R-150см:

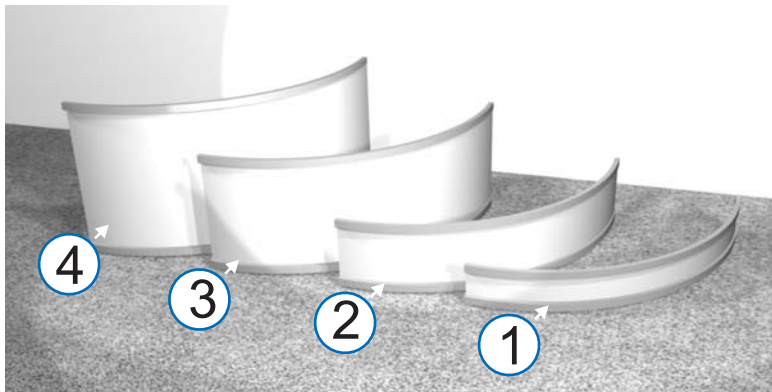

	1	2	3	4
R	150	150	150	150
h	20	50	80	100

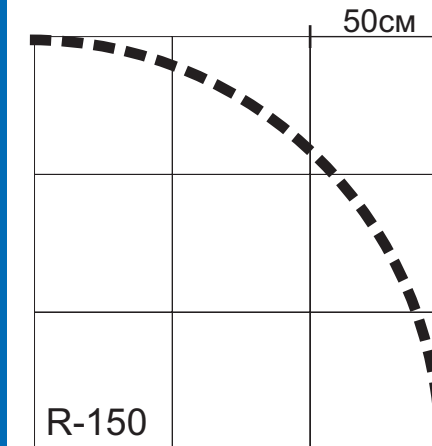

60-120грн.

8б. Фризова панель дугова R-100см:

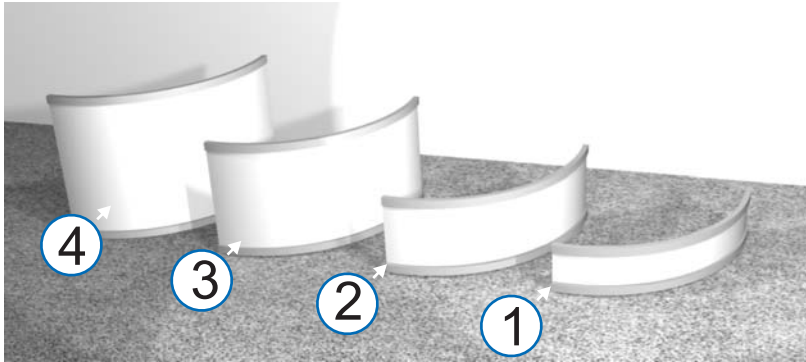

	1	2	3	4
R	100	100	100	100
h	20	50	80	100

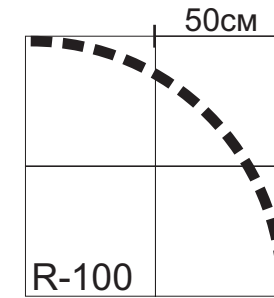

60-120грн.

8в. Фризова панель дугова R-50см:

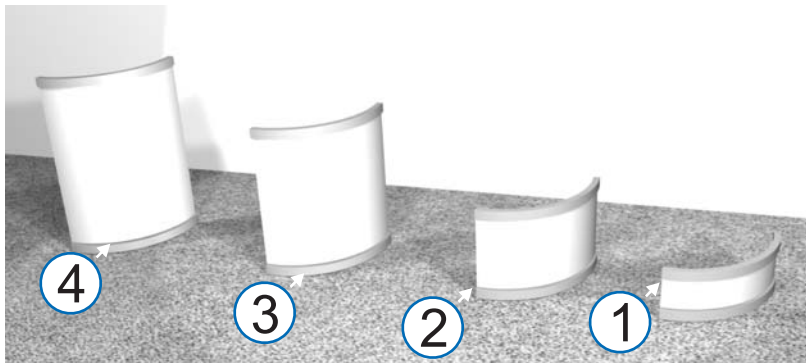

	1	2	3	4
R	50	50	50	50
h	20	50	80	100

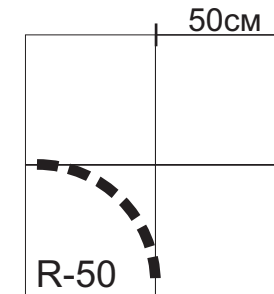

60-120грн.

8г. Фризова панель дугова R-50см (півкруг):

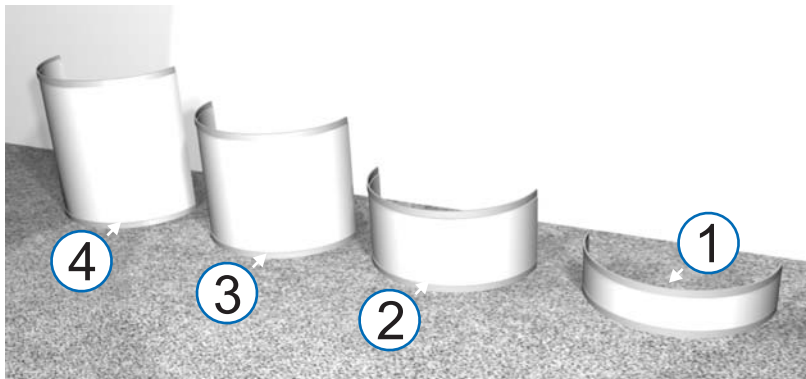

	1	2	3	4
R	50	50	50	50
h	20	50	80	100

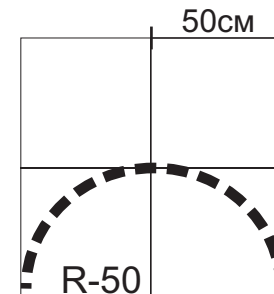

60-120грн.

9. Подіум під експонати прямокутний 100x100см:

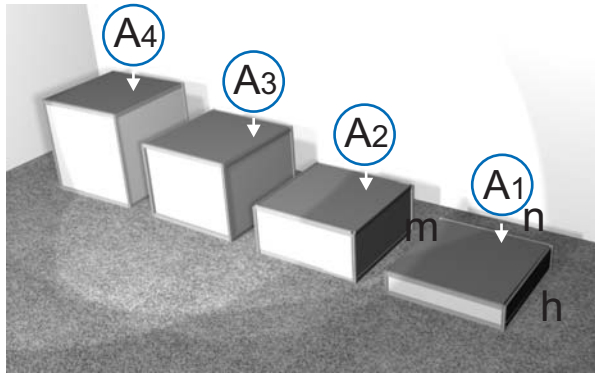

Тип	A1	A2	A3	A4
m	100	100	100	100
n	100	100	100	100
h	20	50	80	100

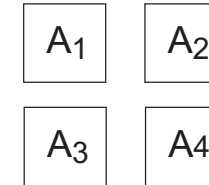

200грн.

10. Подіум під експонати прямокутний 50x50см:

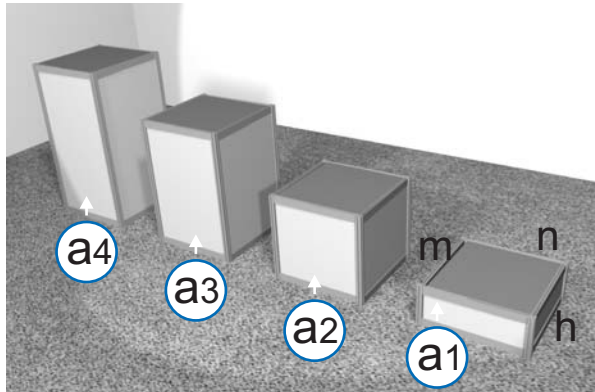

Тип	a1	a2	a3	a4
m	50	50	50	50
n	50	50	50	50
h	20	50	80	100

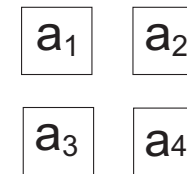

200грн.

11. Подіум під експонати кутовий 100x100см:

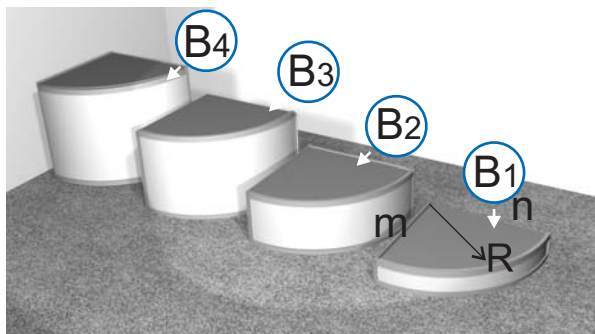

Тип	B1	B2	B3	B4
m	100	100	100	100
n	100	100	100	100
H	20	50	80	100
R	100	100	100	100

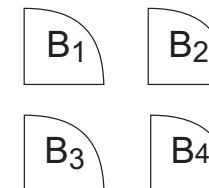

250грн.

12. Подіум під експонати кутовий 50x50см

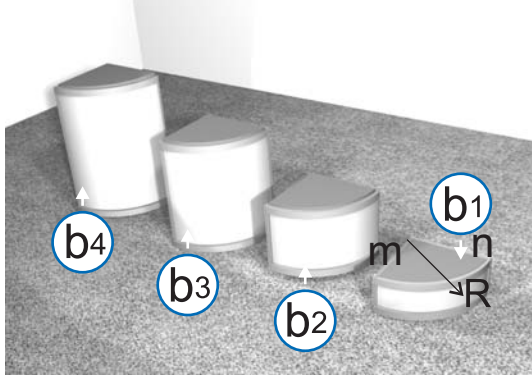

Тип	b1	b2	b3	b4
m	50	50	50	50
n	50	50	50	50
h	20	50	80	100
R	50	50	50	50

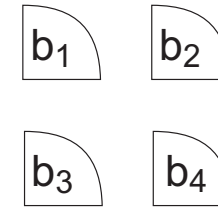

250грн.

13. Подіум під експонати напівкруглий 100x50см:

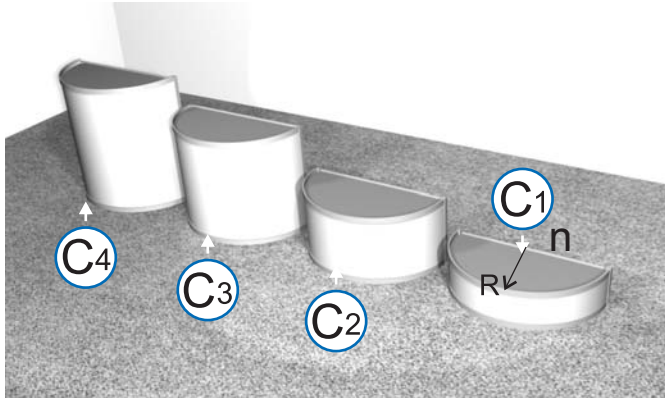

Тип	C1	C2	C3	C4
R	50	50	50	50
n	100	100	100	100
h	20	50	80	100

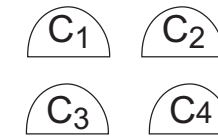

250грн.

14. Прилавок Інформаційний 100x50см:

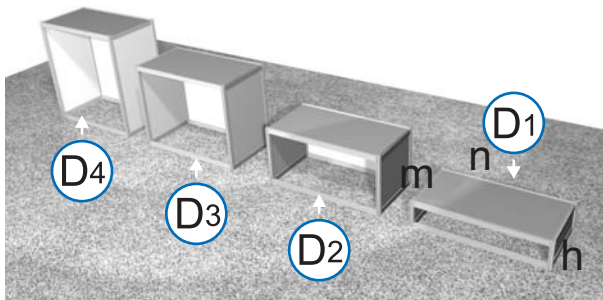

Тип	D1	D2	D3	D4
m	50	50	50	50
n	100	100	100	100
h	20	50	80	100

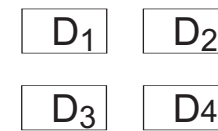

200грн.

15. Прилавок інформаційний з вбудованою вітриною:

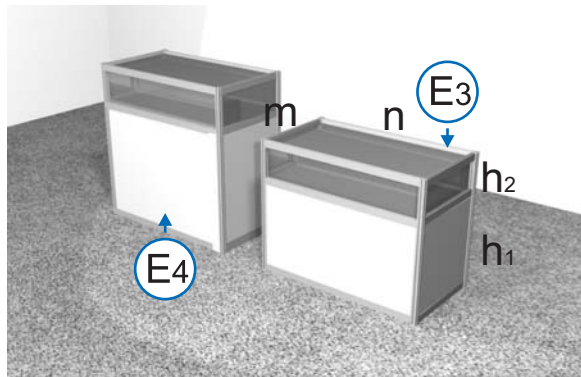

15а. Прилавок **типу Е** з вмонтованими двома точковими світильниками - **тип Es**

15б. *Прилавок **типу Е** з вмонтованим одним світильником типу LED - **тип E1₁**

15в. *Прилавок **типу Е** з вмонтованими двома світильниками типу LED - **тип E1₂**

Тип	E3	E4
n	100	100
m	50	50
h ₁	60	80
h ₂	20	20



350грн.

400грн.

550грн.

650грн.

16. Прилавок інформаційний з вбудованою вітриною:

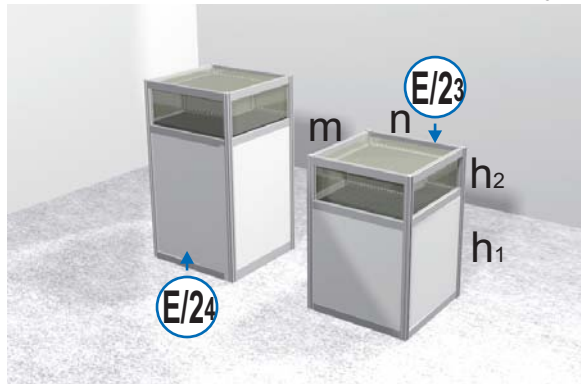

16а. Прилавок **типу E/2** з вмонтованими двома точковими світильниками - **тип E/2s**

16б. *Прилавок **типу E/2** з вмонтованим одним світильником типу LED - **тип E/2₁**

16в. *Прилавок **типу E/2** з вмонтованими двома світильниками типу LED - **тип E/2₂**

Тип	E/23	E/24
n	50	50
m	50	50
h ₁	60	80
h ₂	20	20



350грн.

400грн.

550грн.

650грн.

17. Прилавок інформаційний кутовий:

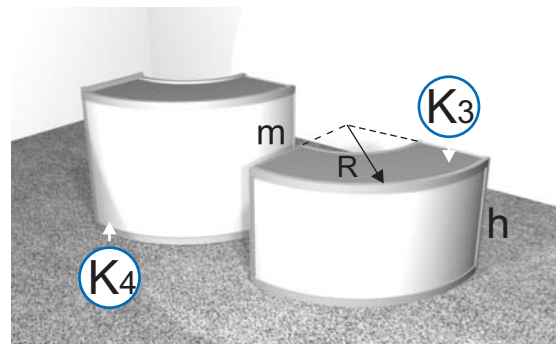

Тип	K3	K4
m	50	50
h	80	100
R	100	100



300грн.

18. Прилавок інформаційний кутовий з вбудованою вітриною:

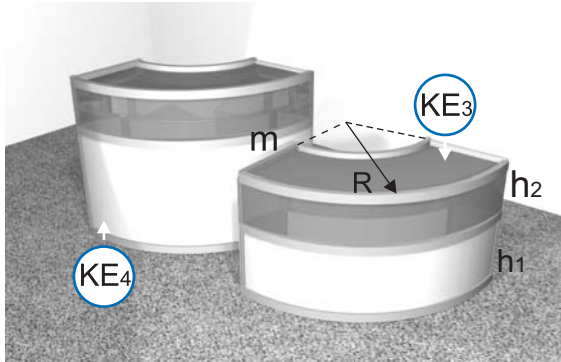

18а. Прилавок **типу KE** з вмонтованими двома точковими світильниками - тип **KEs**

18б. *Прилавок **типу KE** з вмонтованими чотирма світильниками типу LED - тип **KEl**

Тип	KE3	KE4
R	100	100
m	50	50
h ₁	60	80
h ₂	20	20

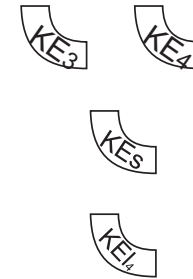

450грн.

500грн.

750грн.

19. Тумба стендова з полчкою:

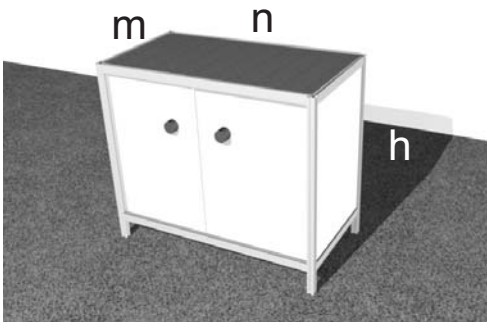

Тип	T
n	100
m	50
h	80



250грн.

20. Стелаж з трьома полицями:(висота 2,5м)

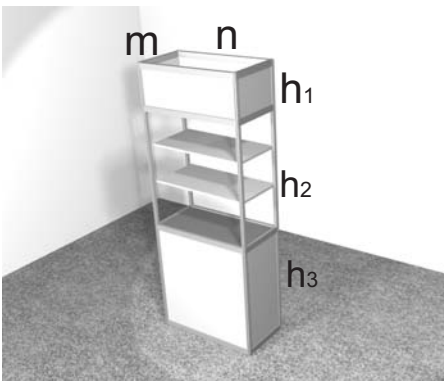

Тип	S
n	100
m	50
h ₃	94
h ₂	106
h ₁	50



350грн.

21. Вітрина скляна з трьома полицями (висота 2,5м)
з підсвіткою та жалюзьями

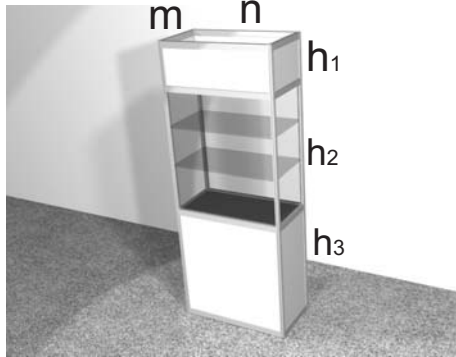

21а. Вітрина **типу W** з вмонтованими чотирма точковими світильниками - **тип Ws**

21б. *Вітрина **типу W** з вмонтованими двома світильниками типу LED- **тип Wl₂**

21в. *Вітрина **типу W** з вмонтованими чотирма світильниками типу LED- **тип Wl₄**

Тип	W
n	100
m	50
h ₃	94
h ₂	106
h ₁	50



Ws

Wl₂

Wl₄

500грн.

600грн.

800грн.

900грн.

22. Вітрина скляна з трьома полицями (висота 2,5м)
з підсвіткою та жалюзьями

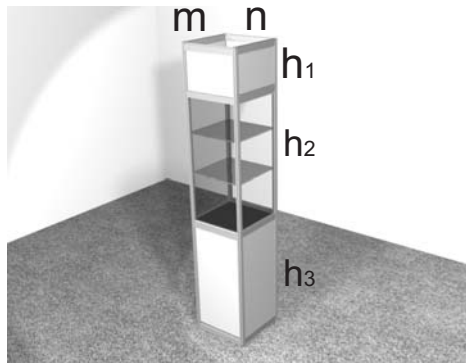

22а. Вітрина **типу W/2** з вмонтованими чотирма точковими світильниками - **тип W/2s**

22б. *Вітрина **типу W/2** з вмонтованими двома світильниками типу LED- **тип W/2l₂**

22в. *Вітрина **типу W/2** з вмонтованими чотирма світильниками типу LED- **тип W/2l₄**

Тип	W/2
n	50
m	50
h ₁	50
h ₂	106
h ₃	94



W/2s

W/2l₂

W/2l₄

500грн.

600грн.

800грн.

900грн.

23. Вітрина скляна з підсвіткою та жалюзьями (висота 2,5м)
(можливе встановлення полиць)

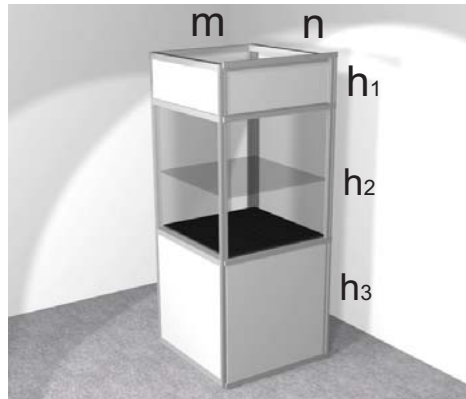

Тип	2W
n	100
m	100
h ₃	94
h ₂	106
h ₁	50



700грн.

24. Вітрина кутова (пластик) з трьома полицями та підсвіткою (висота 2,5м)

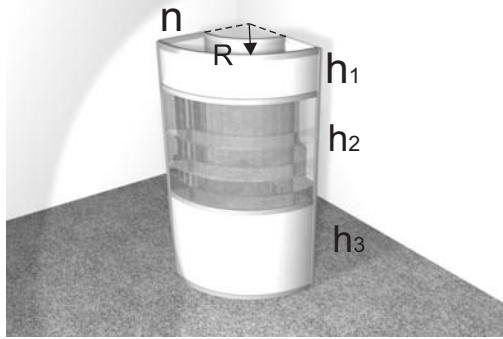

24а. Вітрина типу WK з вмонтованими чотирма точковими світильниками - тип **WKS**

Тип	WK
R	100
n	50
h ₁	50
h ₂	106
h ₃	94



650грн.

700грн.

25. Вітрина кутова (пластик) з трьома полицями та підсвіткою (висота 2,5м)

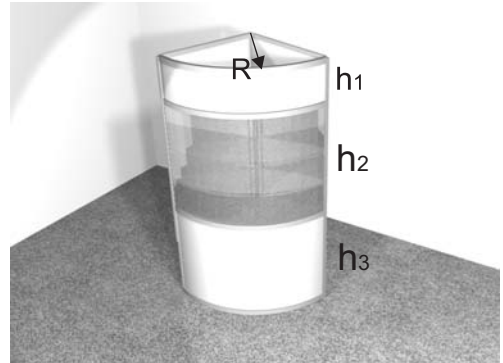

25а. Вітрина кутова тип **WB** з вмонтованими чотирма точковими світильниками - тип **WBs**

Тип	WB
R	100
h ₁	50
h ₂	106
h ₃	94



600грн.

700грн.

26. Вітрина кутова (пластик) з трьома полицями та підсвіткою (висота 2,5м)

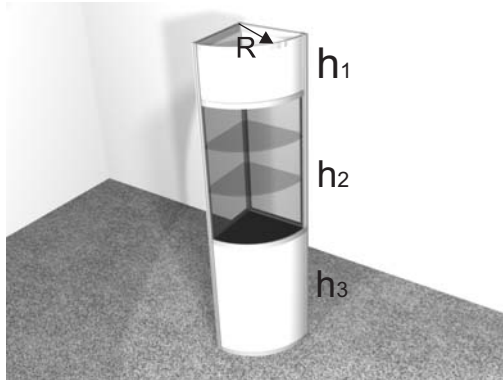

26а. Вітрина кутова тип **Wb** з вмонтованими чотирма точковими світильниками - тип **Wbs**

Тип	Wb
R	50
h ₁	50
h ₂	106
h ₃	94



600грн.

700грн.

27. Замок у вітрину



60грн.

28. Полиця 100x25см

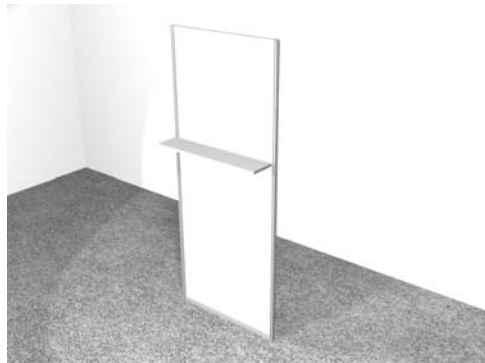

50грн.

29. Двері розсувні

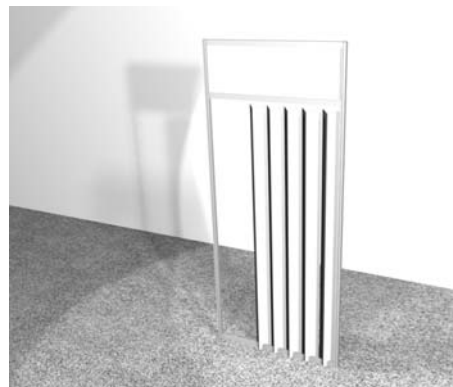

200грн.

30. Стіл пластиковий квадратний 80x80см з скатертиною



40грн.

31. Стіл металевий 70x70см



70грн.

32. Крісло пластикове



25грн.

33. Крісло металеве



35грн.

34. Крісло барне



150грн.

35. Світильник спрямованого світла



80грн.

36. Світильник-прожектор



110грн.

36а. Прожектор газорозрядний



400грн.

37. Світильник точковий



60грн.

38. *Світильник типу LED – тип L (довжина – 100см)

тип L/2 (довжина – 50см)



200грн.

39. Розетка 220V 50Гц
(до 1 кВт навантаження)



180грн.

40. Розетка 220V 50Гц
(до 1 кВт навантаження) на відкритому майданчику



350грн.

41. Розетка 220V 50Гц
(до 1 кВт навантаження)



300грн.

42. Розетка 220V 50Гц
(до 1 кВт навантаження) на відкритому майданчику



450грн.

43. Прокладання електролінії 380V з можливістю
підключення навантаження до 10 кВт
до 15 кВт

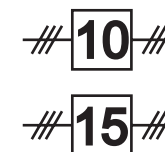

400грн.

500грн.

44. Прокладання електролінії 380V на відкритому майданчику
з можливістю підключення навантаження до 10 кВт
до 15 кВт

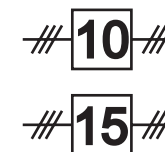

500грн.

600грн.

45. Розподільчий щиток (індивідуальний на стенд)
з трьома євророзетками (32А) з можливістю підключення навантаження
до 30 кВт



750грн

46. Розподільчий щиток (індивідуальний на стенд)на відкритому майданчику
з трьома євророзетками (32А) з можливістю підключення навантаження
до 30 кВт



850грн

47. Телевізор плазмовий, LCD



узгоджується
додатково

48. DVD



55грн./
за 1 день

49. Холодильник



500грн.

50. Вішак для демонстрації одягу



BI

200грн.

51. Стійка рекламна



CP

150грн.

52. Вішак для одягу



40грн.